

Vervanging Flex-kraan

In deze handleiding is het vervangen van de Flex-kraan in combinatie met een PRO3 weergegeven. De stappen voor het vervangen van een Flex-kraan in combinatie met een COMBI of COMBI+ zijn vergelijkbaar.

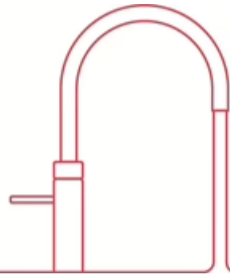

GSE0066 NLDUT V01

Inhoudsopgave

[Inhoud van de verpakking >](#)

[Flex-kraan demonteren >](#)

[Flex-kraan monteren >](#)

[Kom je er niet uit? >](#)

Inhoud van de verpakking

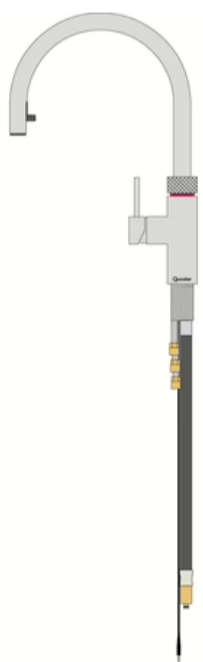

Flex-kraan

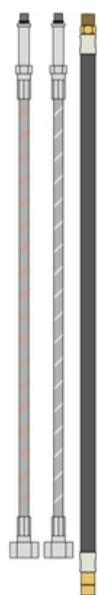

Flex-slangen



Koppelstuk



Fiberring

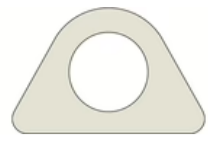

Kunststof driehoek

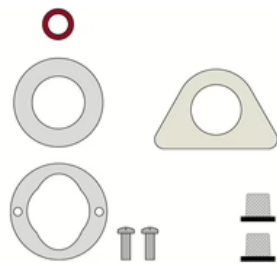

Overig



Ontgrendelingsleutel Flex



Slangzeefjes

Oude Flex-kraan demonteren

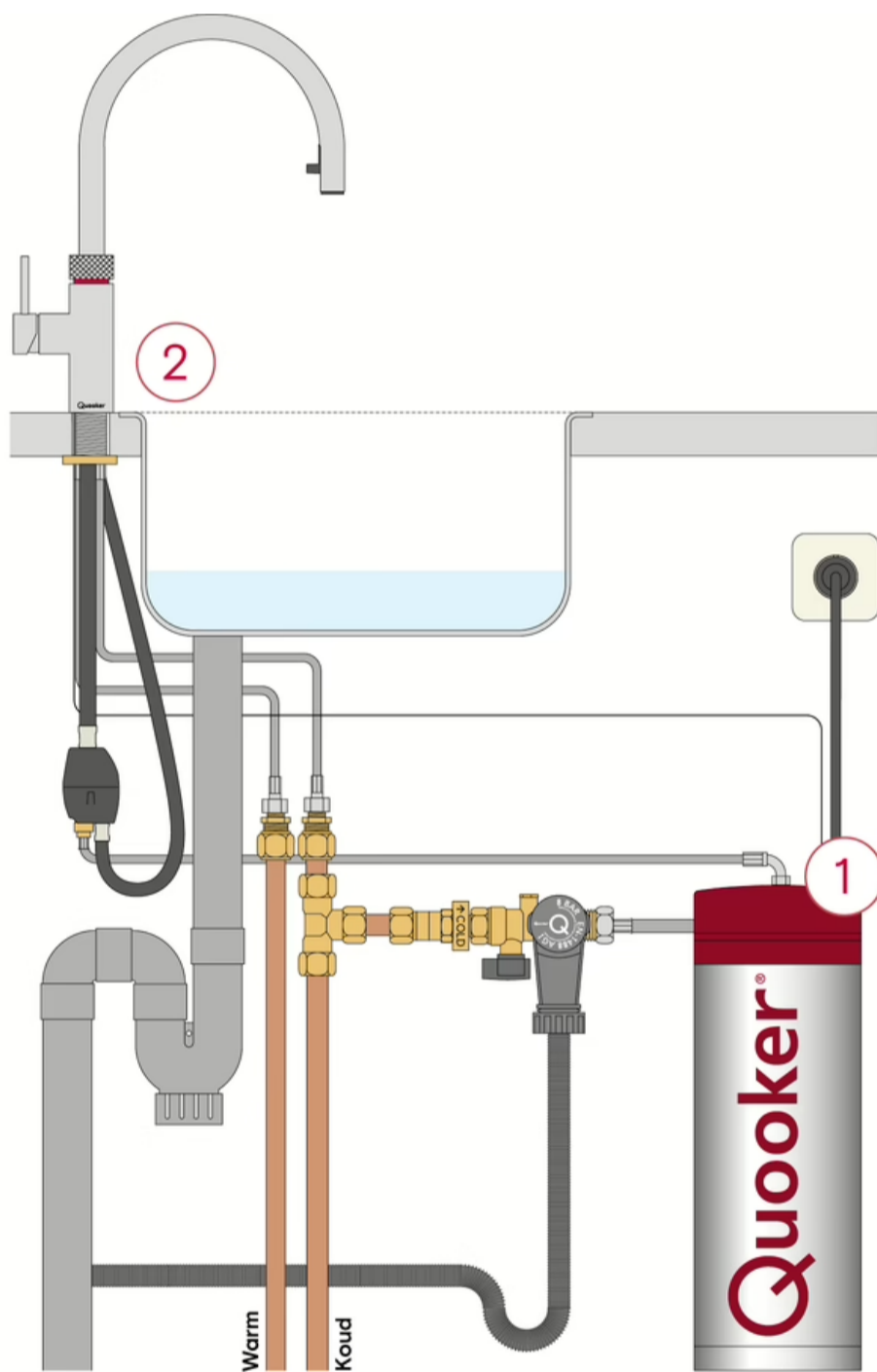

Stap 1

Zet het Quooker-reservoir uit door op de 'Q'-knop bovenop het reservoir te drukken. Laat de stekker in het stopcontact.

Stap 2

Zet de kokendwaterkraan open totdat het water koud is. Zet ook de koudwaterkraan open.

- Zet de hoofdkraan of stopkranen in het keukenkastje dicht.
- Bij het dichtzetten van de hoofdkraan dient het overtollige water uit het leidingnet te stromen, open hiervoor op verschillende plaatsen andere kranen.

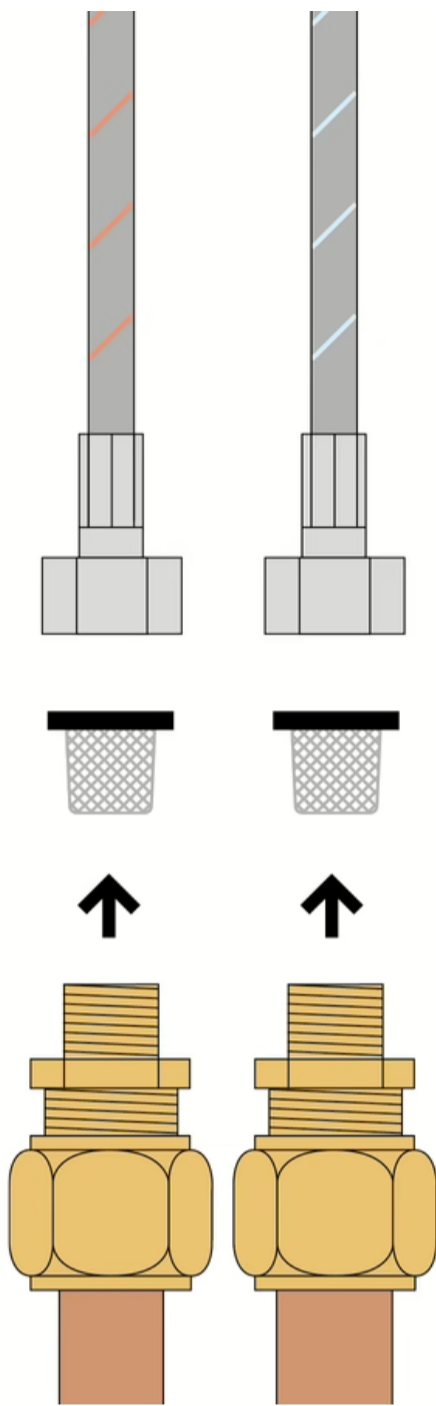
**Stap 3**

Koppel de warm- en koudwaterslang los en verwijder alle pakkingen en/of slangzeefjes.

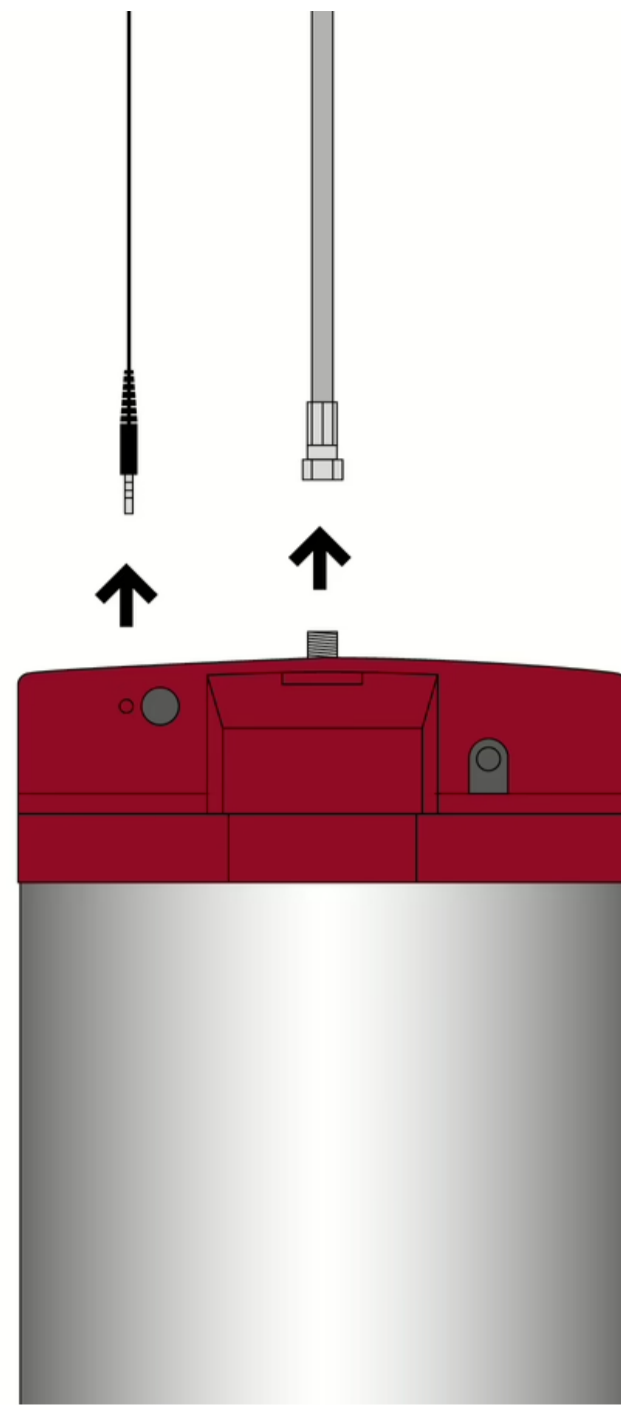
**Stap 4**

Koppel de kokendwaterslang los van het reservoir en trek de plug uit de rode kap.

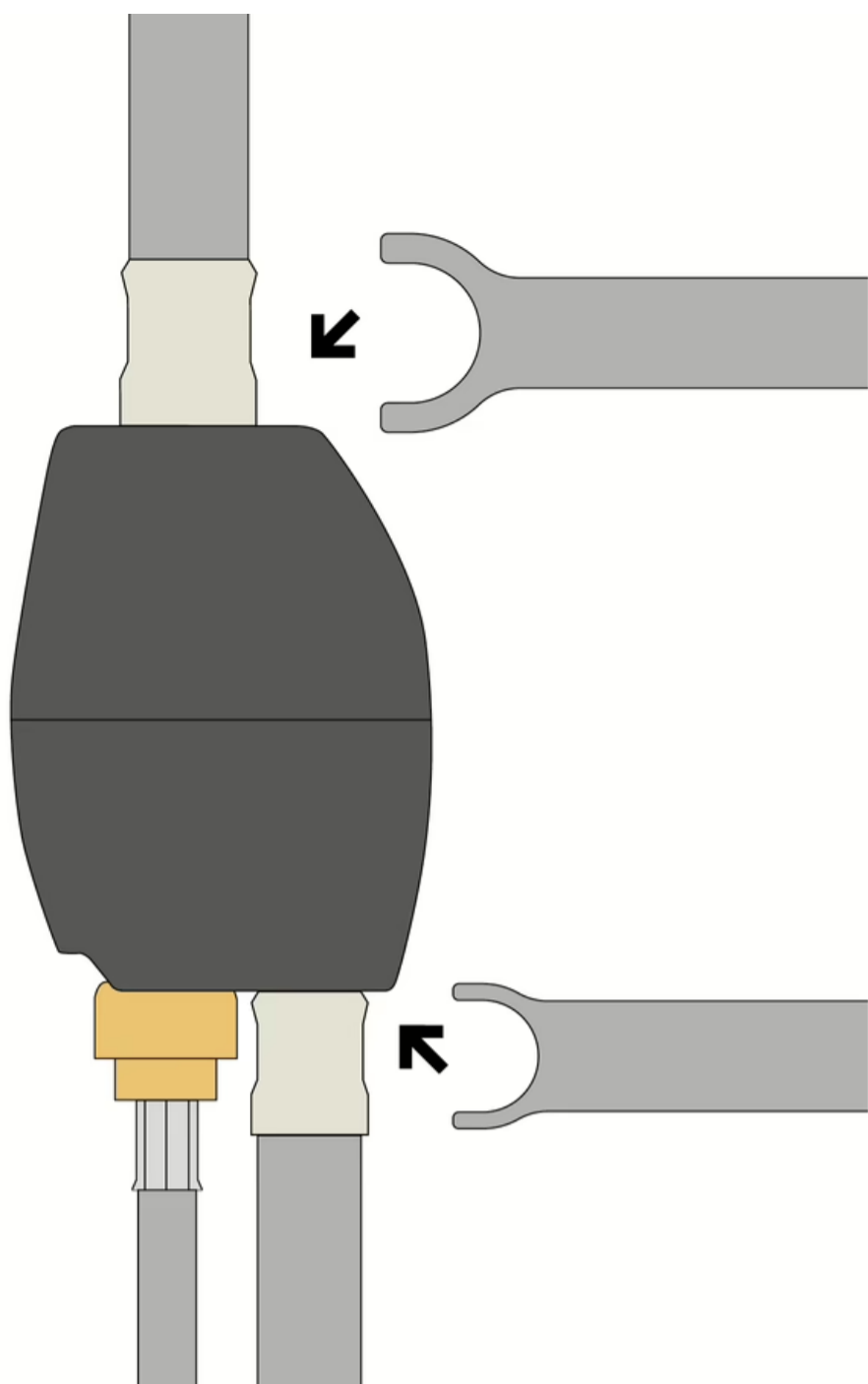
**Stap 5**

Koppel de mengwater- en uittrekslang los van het koppelstuk. Druk de meegeleverde ontgrendelsleutel plat op het koppelstuk en druk de rand rondom de slang in. Trek gelijktijdig de slang uit het koppelstuk.

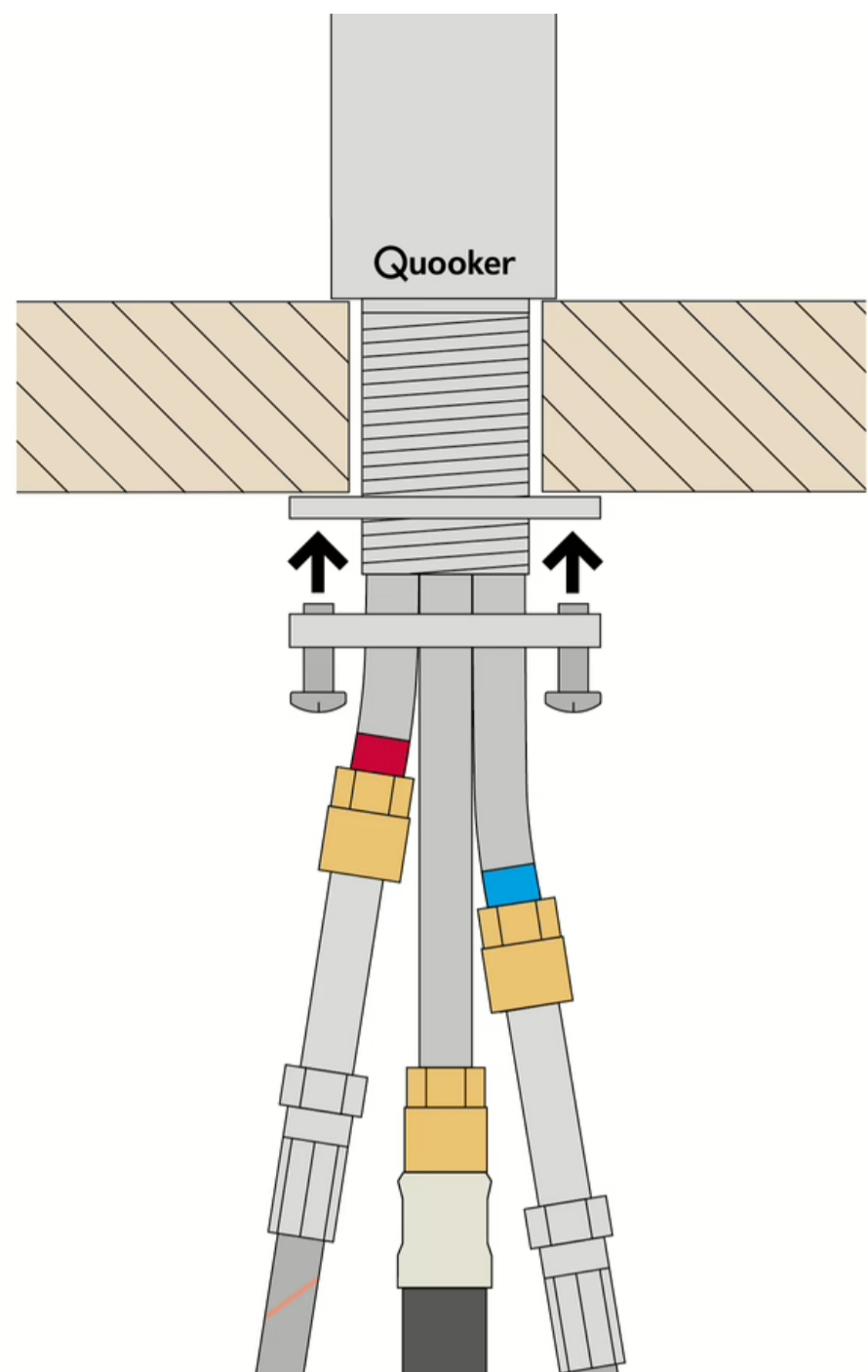
**Stap 6**

Draai de schroeven los van de aantrekmoer. Draai vervolgens de aantrekmoer los. Trek de kraan uit het blad.

Nieuwe Flex-kraan monteren

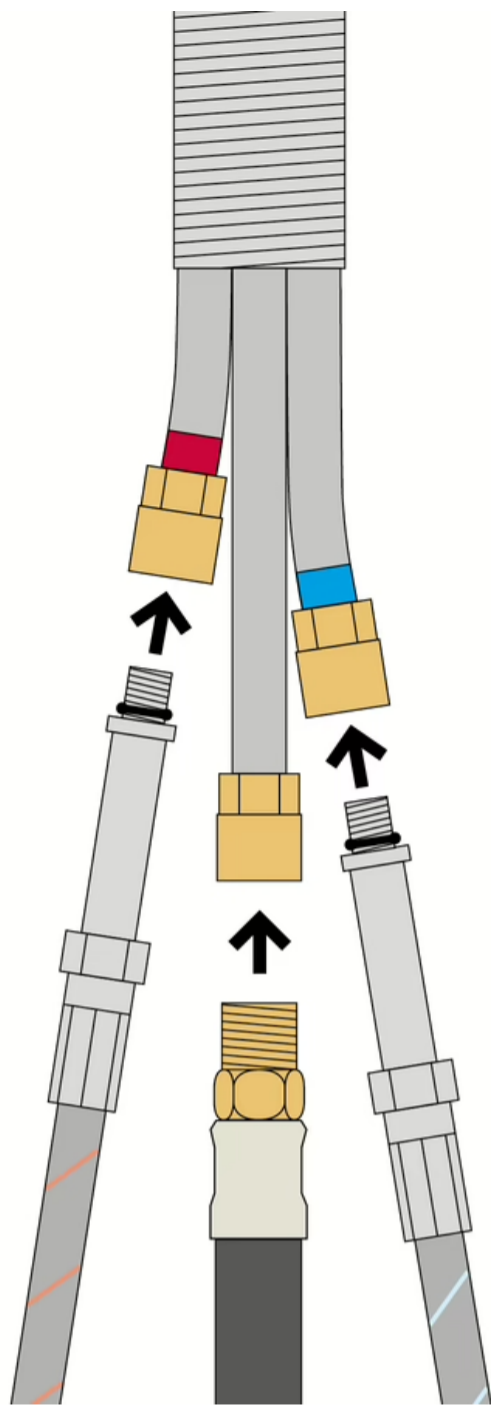
**Stap 1**

Monteer de nieuwe slangen aan de nieuwe kraan. Draai deze slangen voorzichtig aan met sleutel 10 en 12.

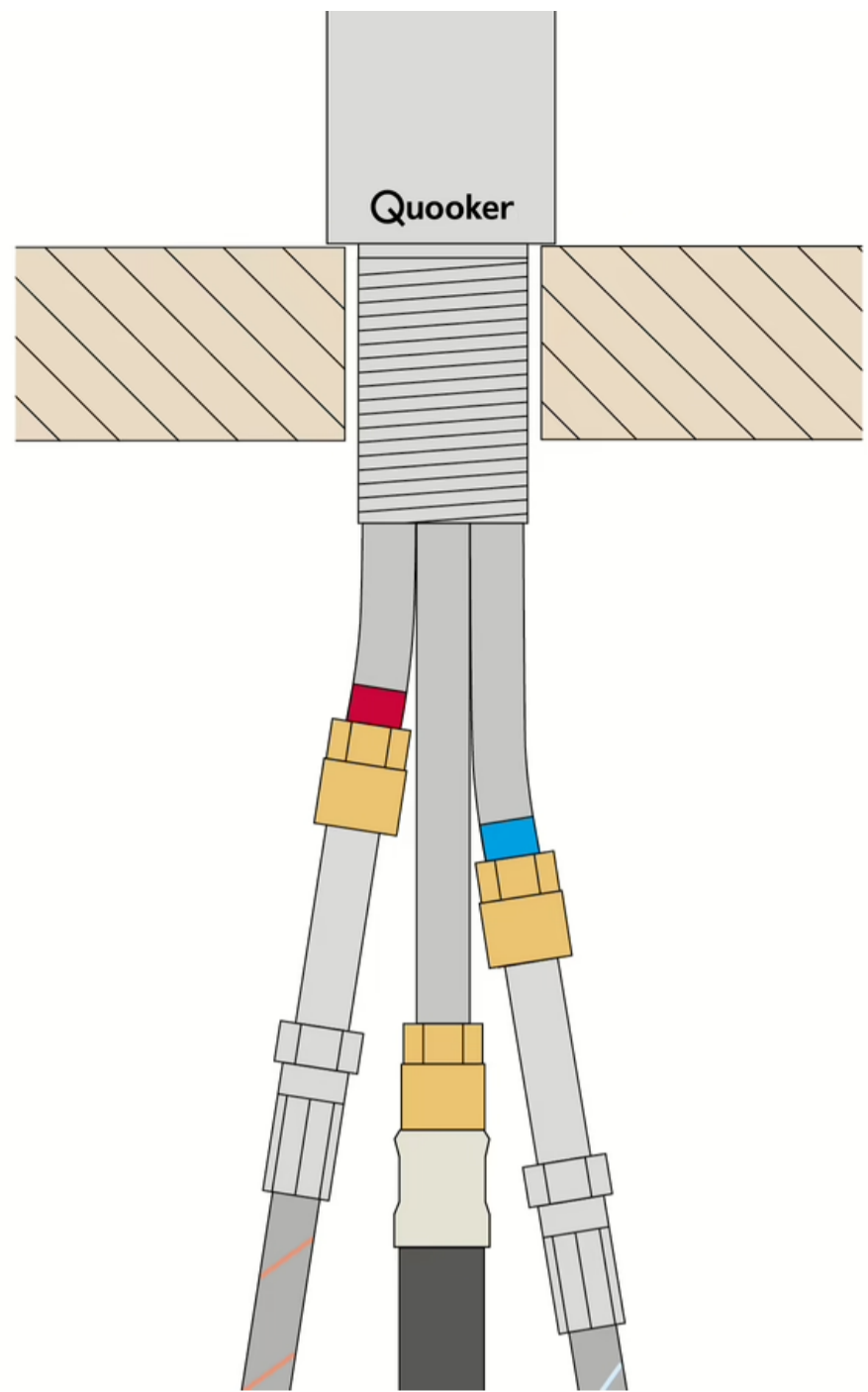
**Stap 2**

Duw de kraan door het gat in het aanrecht en gebruik bij een dun aanrechtblad de meegeleverde kunststof driehoek.

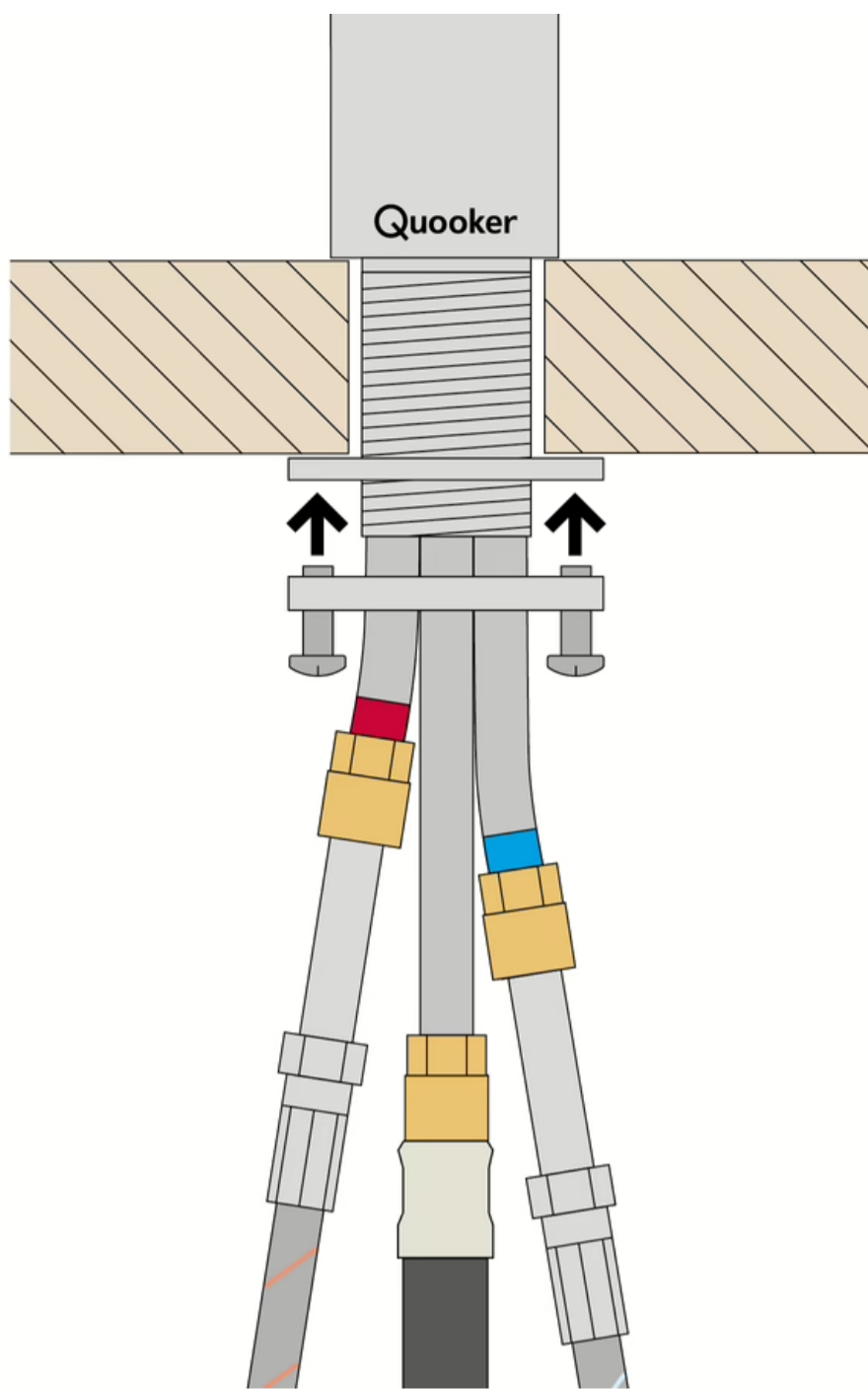
**Stap 3**

Zet de kraan in de gewenste stand en draai de aantrekmoer vast.

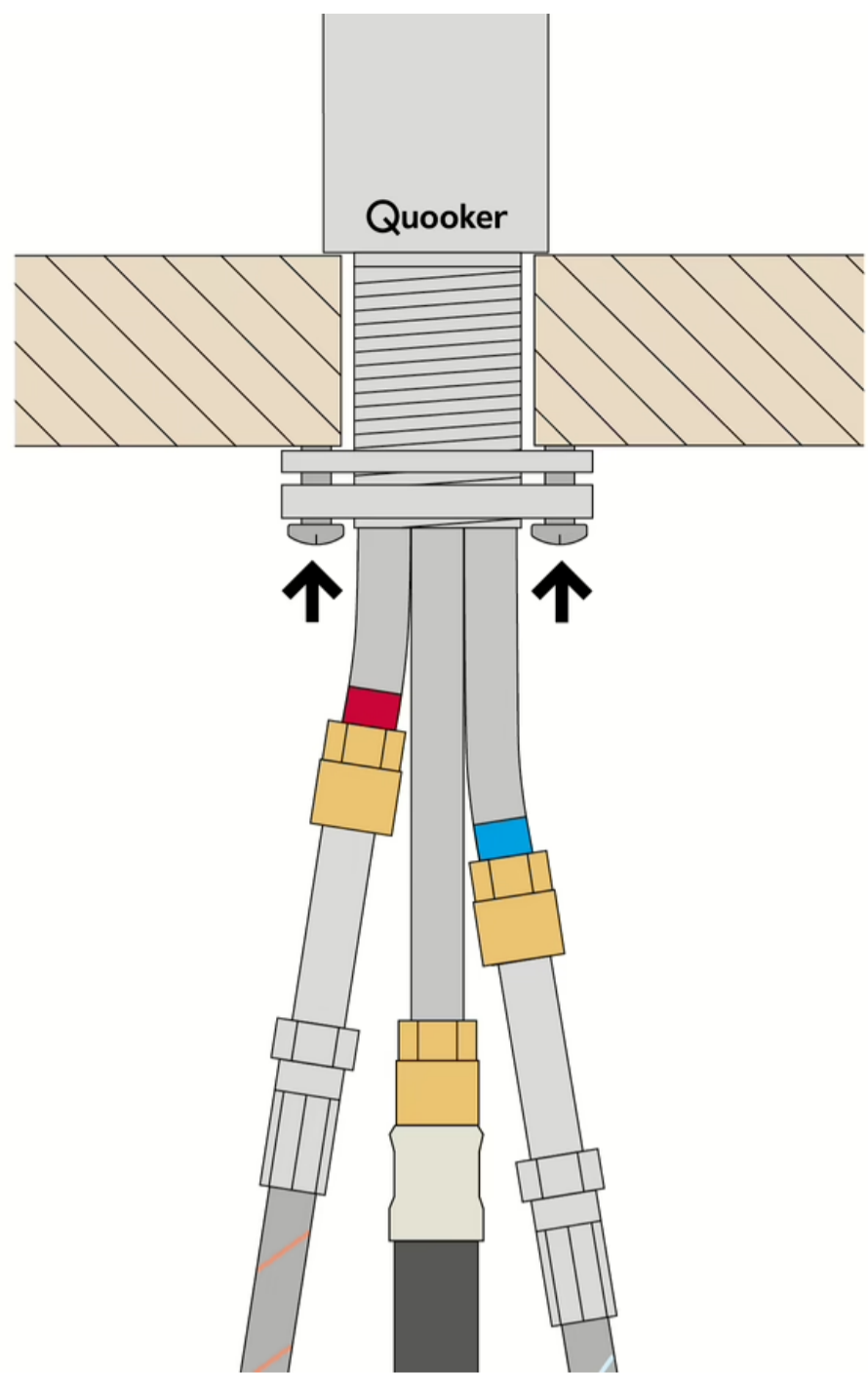
**Stap 4**

Borg de kraan vervolgens door de schroeven in de aantrekmoer vast te draaien.

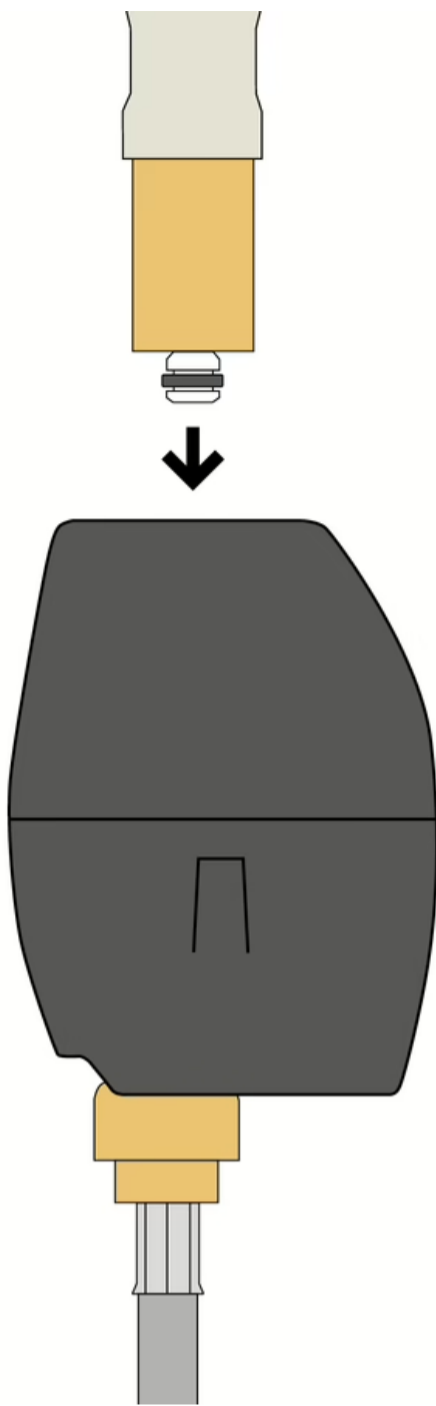
**Stap 5**

Klik de uittrekslang in de snelkoppeling van het koppelstuk. Zorg hierbij dat de slangpilaar er volledig in zit, zodat er geen messing meer zichtbaar is.

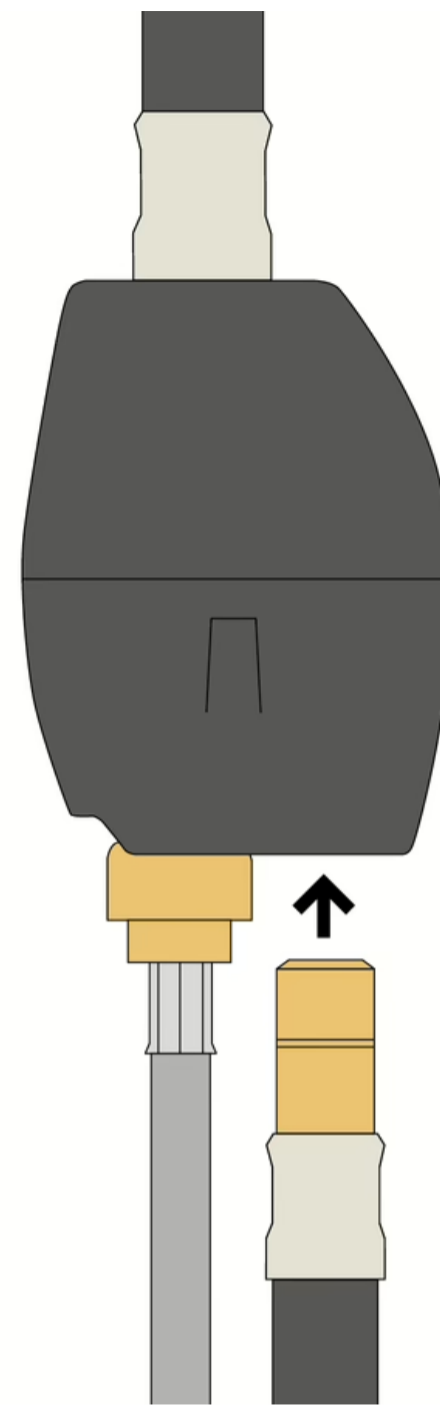
**Stap 6**

Klik de mengwaterslang in de snelkoppeling van het koppelstuk. Zorg hierbij dat de slangpilaar er volledig in zit, zodat er geen messing meer zichtbaar is.

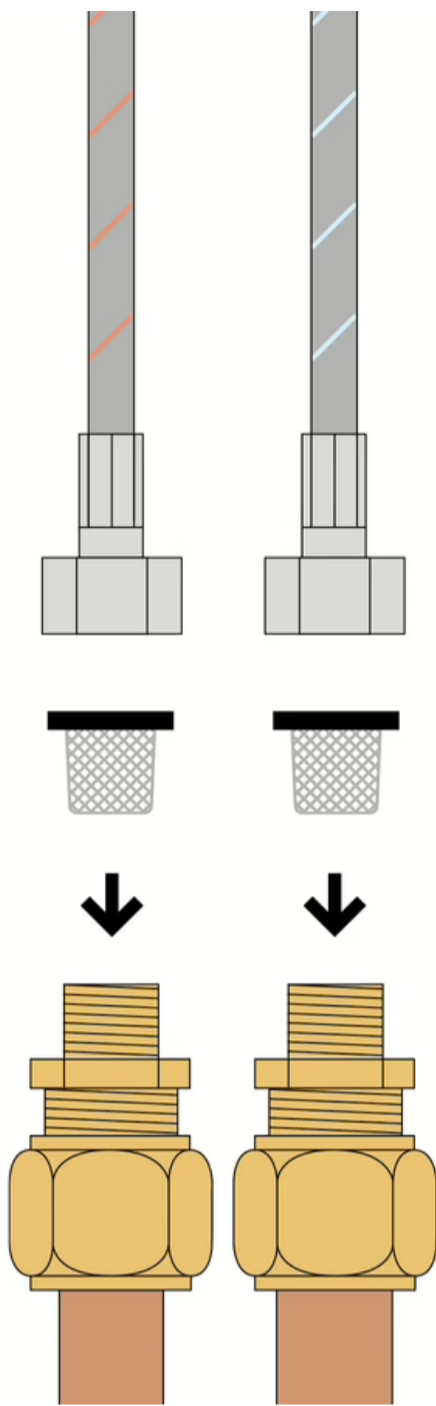
**Stap 7**

Sluit de warm- en koudwaterslang aan met de meegeleverde slangzeefjes (deze dienen direct als pakking en afdichting op de koppeling).

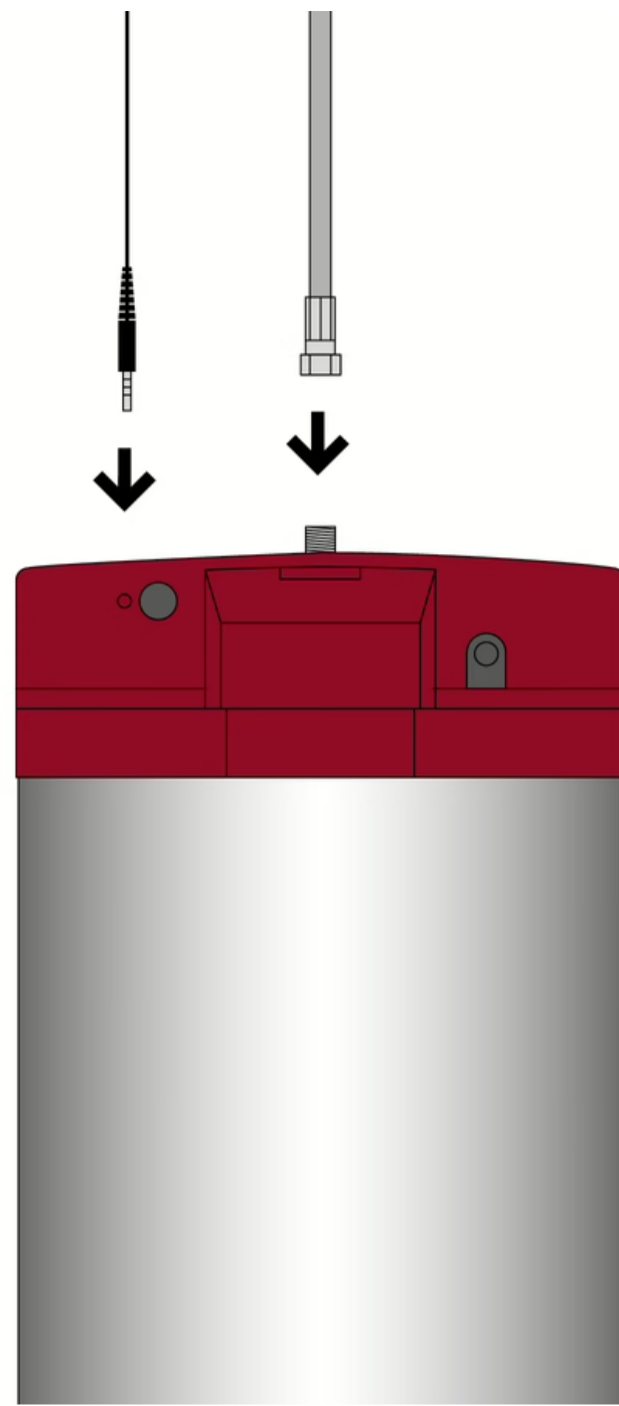
**Stap 8**

Sluit de kokendwaterslang van de kraan aan op de aansluiting bovenop het reservoir met daartussen een fiberring. Gebruik hiervoor steeksleutel 10/12 en 14. Steek de plug in het daarvoor bestemde gat in de rode kap van het reservoir.

Draai de hoofdkraan of de stopkranen weer open en controleer op lekkage in het keukenkastje. Open hierbij ook de mengkraan om deze te testen. Zet het Quooker-reservoir weer aan.

GSE0066 NLDUT V01

Kom je er niet uit?

[Naar onze zelfservice](#)

[Veelgestelde vragen](#)

[Contact](#)